

# BAUSATZ SCHIEBETÜREN

## Planen Sie Ihre Schiebetüren:

### Abmessung der Schiebetüren:

Gesamthöhe: ..... mm

Gesamtbreite: ..... mm

### Anzahl der Türflügel:

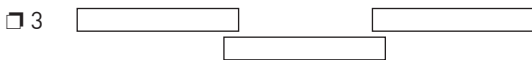
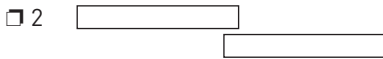

### Typ und Farbe des Griffs:

- Esprit**     Silber eloxiert  
 Weiß

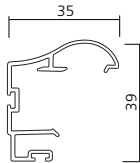

- Quadra**

- Silber eloxiert  
 Weiß  
 Edelstahl-Optik (Nickel matt)

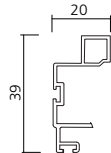

### Farbe der Profile:

- Silber eloxiert     Weiß     Edelstahl-Optik (Nickel matt)

### Dämpfer (1 pro Türflügel)

- Ja     Nein

### Türflügel:

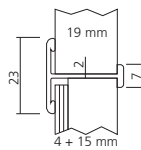
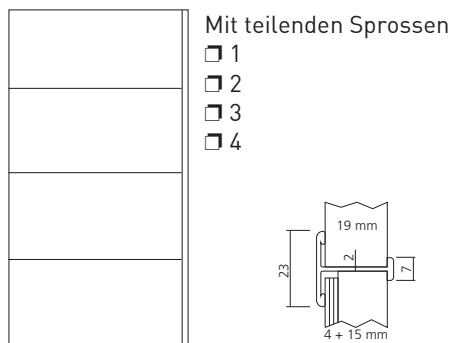
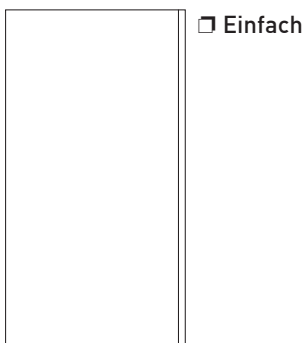

Bestellung     Kostenvoranschlag

Datum: ...../...../.....

**Ihre Referenz**

Firma: .....    Kundennummer 

--	--	--	--	--	--	--	--	--	--

Adresse: .....  

--	--	--	--

    Stadt: .....    Land: .....

Fon: .....    Fax: .....

Mail: .....